

様式(6)

出来形管理表

工事名 国道 ×号線改良工事

ウェストフィールド株式会社

工種 水路工

現場代理人 日本太郎

測定箇所	K 1			W 1			T 1			摘要
	設計値	測定値	規格値 ±30	設計値	測定値	規格値 -50	設計値	測定値	規格値 -30	
No.0	95.250	95.250	±0	1,000	1,000	±0	200	200	±0	
BC1	96.530	96.526	-4	1,000	998	-2	200	204	+4	
No.1	96.570	96.572	+2	1,000	1,001	+1	200	202	+2	
No.1+5.500	97.290	97.290	±0	1,000	1,003	+3	200	200	±0	
SP1	97.390	97.385	-5	1,000	1,003	+3	200	205	+5	
No.2	97.680	97.679	-1	1,000	1,000	±0	200	201	+1	
EC1	97.700	97.702	+2	1,000	1,000	±0	200	203	+3	
KA2-1	97.625	97.628	+3	1,000	998	-2	200	199	-1	
No.2+6.800	99.985	99.987	+2	1,000	998	-2	200	200	±0	
No.3	97.916	97.920	+4	1,000	1,004	+4	200	201	+1	
KA2-2	103.200	103.198	-2	1,000	1,002	+2	200	198	-2	
No.4	103.480	103.480	±0	1,000	1,002	+2	200	203	+3	
KA3-1	103.580	103.580	±0	1,000	1,001	+1	200	202	+2	
KE3	106.060	106.059	-1	1,000	1,000	±0	200	202	+2	
No.5	107.973	107.973	±0	1,000	1,000	±0	200	199	-1	
KA3-2	111.118	111.119	+1	1,000	1,003	+3	200	203	+3	

様式(7-1)

出来形管理表

工事名 国道 ×号線改良工事

ウェストフィールド株式会社

工 種 水路工

現場代理人 日本太郎

測定特性 W 1

測定月日	測 点	設計値	測 定 値		差	規格値	摘 要
			請負者				
	No.0	1,000	1,000		±0	-50	
	BC1	1,000	998		-2		
	No.1	1,000	1,001		+1		
	No.1+5.500	1,000	1,003		+3		
	SP1	1,000	1,003		+3		
	No.2	1,000	1,000		±0		
	EC1	1,000	1,000		±0		
	KA2-1	1,000	998		-2		
	No.2+6.800	1,000	998		-2		
	No.3	1,000	1,004		+4		
	KA2-2	1,000	1,002		+2		
	No.4	1,000	1,002		+2		
	KA3-1	1,000	1,001		+1		
	KE3	1,000	1,000		±0		
	No.5	1,000	1,000		±0		
	KA3-2	1,000	1,003		+3		

出来形管理図

工種 プレキャストU字側溝・自由勾配側溝工

測定ヶ所	K 1 規格値 (±30)				W 1 規格値 (-50)				T 1 規格値 (-30)			
	設計値	測定値	差	判定	設計値	測定値	差	判定	設計値	測定値	差	判定
A	No.0	95.250	95.250	±0	1,000	1,000	±0		200	200	±0	
B	BC1	96.530	96.526	-4	1,000	998	-2		200	204	+4	
C	No.1	96.570	96.572	+2	1,000	1,001	+1		200	202	+2	
D	No.1+5.500	97.290	97.290	±0	1,000	1,003	+3		200	200	±0	
E	SP1	97.390	97.385	-5	1,000	1,003	+3		200	205	+5	
F	No.2	97.680	97.679	-1	1,000	1,000	±0		200	201	+1	
G	EC1	97.700	97.702	+2	1,000	1,000	±0		200	203	+3	
H	KA2-1	97.625	97.628	+3	1,000	998	-2		200	199	-1	
I	No.2+6.800	99.985	99.987	+2	1,000	998	-2		200	200	±0	
J	No.3	97.916	97.920	+4	1,000	1,004	+4		200	201	+1	
K	KA2-2	103.200	103.198	-2	1,000	1,002	+2		200	198	-2	
平均				±0			+1				+1	
判定												

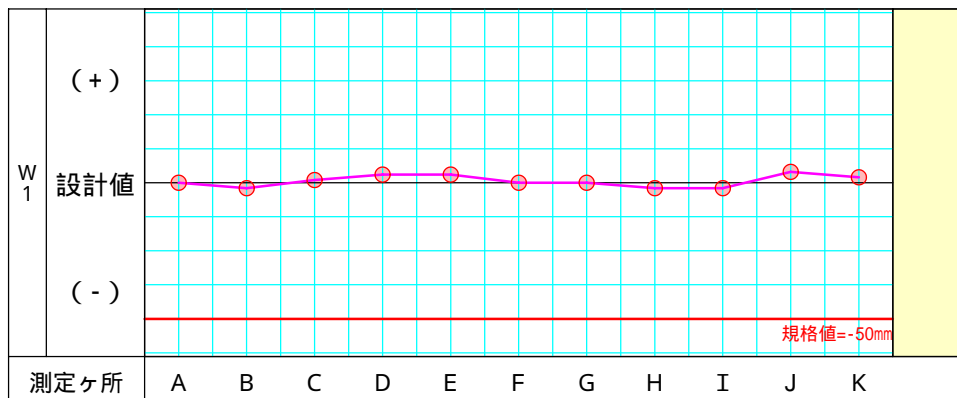
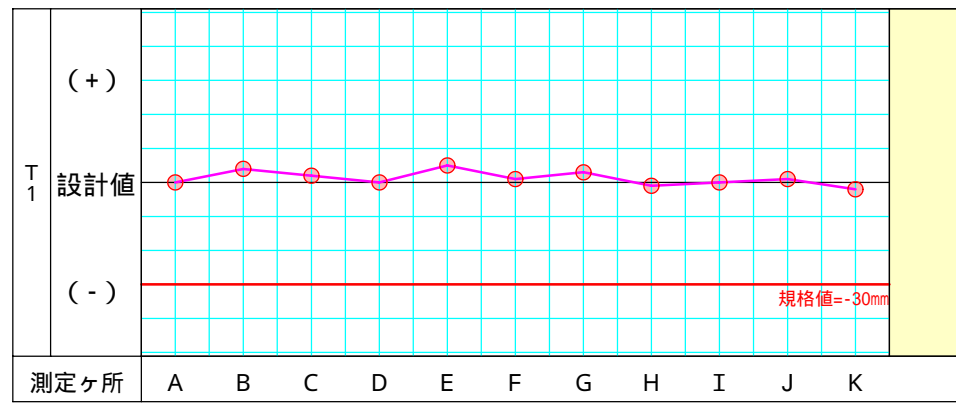
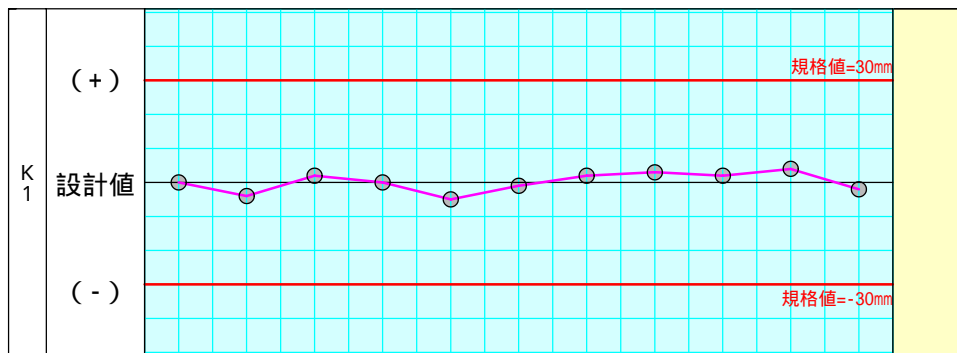
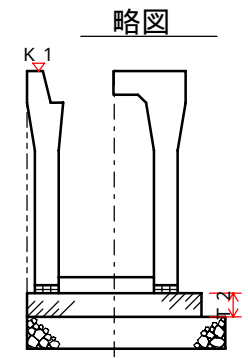

項目	規格値	合格判定 X $\bar{3}$
K 1	±30	
W 1	-50	
T 1	-30	

出来形管理図

工種 プレキャストU字側溝・自由勾 配側溝工

測定ヶ所		W 1 規格値 (-50)			
		設計値	測定値	差	判定
A	No.0	1,000	1,000	±0	
B	BC1	1,000	998	-2	
C	No.1	1,000	1,001	+1	
D	No.1+5.500	1,000	1,003	+3	
E	SP1	1,000	1,003	+3	
F	No.2	1,000	1,000	±0	
G	EC1	1,000	1,000	±0	
H	KA2-1	1,000	998	-2	
I	No.2+6.800	1,000	998	-2	
J	No.3	1,000	1,004	+4	
K	KA2-2	1,000	1,002	+2	
L	No.4	1,000	1,002	+2	
M	KA3-1	1,000	1,001	+1	
N	KE3	1,000	1,000	±0	
O	No.5	1,000	1,000	±0	
P	KA3-2	1,000	1,003	+3	
Q	EP	1,000	1,000	±0	
R					
S					
T					
U					
V					
W					
X					
平均				0.8	
判定					

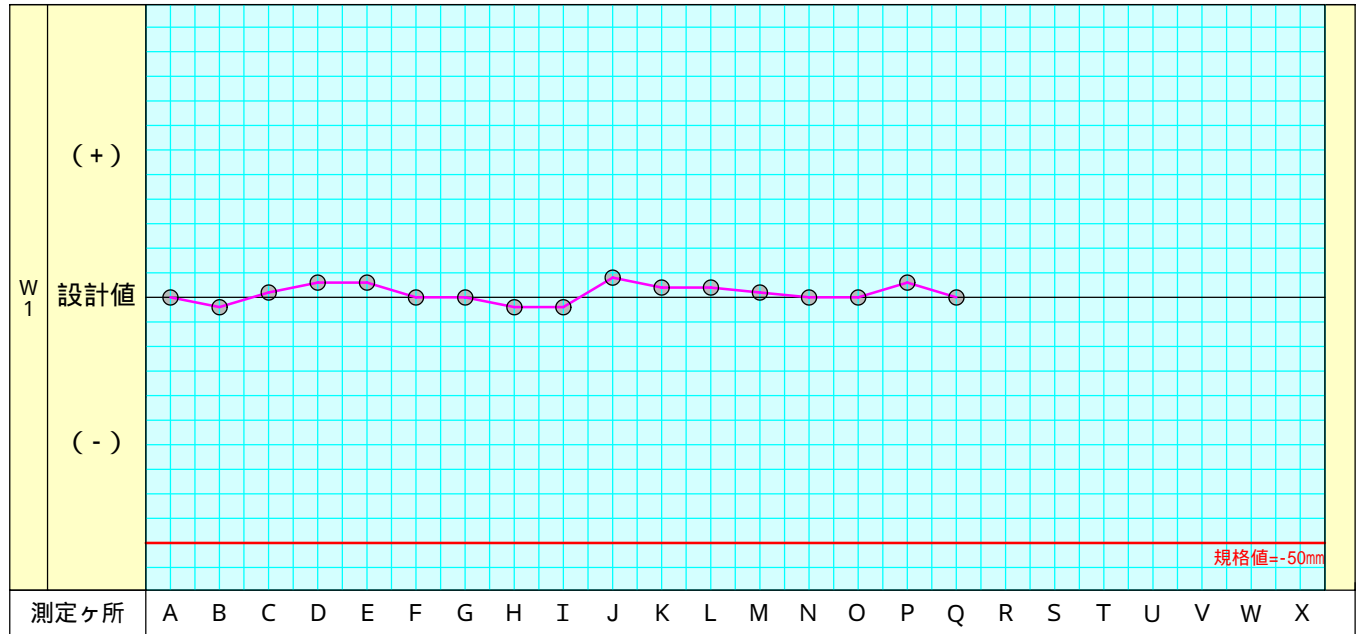

略図

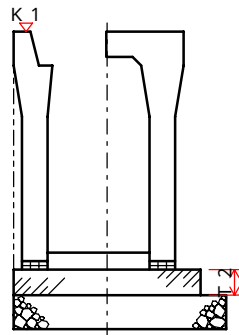

項目	規格値	合格判定 X 5
W 1	-50	

出来形管理図

工種 **工** プレキャストU字側溝・自由勾配側溝

測定ヶ所		K 1 規格値 (±30)				W 1 規格値 (-50)			
		設計値	測定値	差	判定	設計値	測定値	差	判定
A	No.0	95.250	95.250	±0		1,000	1,000	±0	
B	BC1	96.530	96.526	-4		1,000	998	-2	
C	No.1	96.570	96.572	+2		1,000	1,001	+1	
D	No.1+5.500	97.290	97.290	±0		1,000	1,003	+3	
E	SP1	97.390	97.385	-5		1,000	1,003	+3	
F	No.2	97.680	97.679	-1		1,000	1,000	±0	
G	EC1	97.700	97.702	+2		1,000	1,000	±0	
H	KA2-1	97.625	97.628	+3		1,000	998	-2	
I	No.2+6.800	99.985	99.987	+2		1,000	998	-2	
J	No.3	97.916	97.920	+4		1,000	1,004	+4	
K	KA2-2	103.200	103.198	-2		1,000	1,002	+2	
L	No.4	103.480	103.480	±0		1,000	1,002	+2	
M	KA3-1	103.580	103.580	±0		1,000	1,001	+1	
N	KE3	106.060	106.059	-1		1,000	1,000	±0	
O	No.5	107.973	107.973	±0		1,000	1,000	±0	
P	KA3-2	111.118	111.119	+1		1,000	1,003	+3	
Q	EP	112.363	112.370	+7		1,000	1,000	±0	
平均				0.5				0.8	
判定									

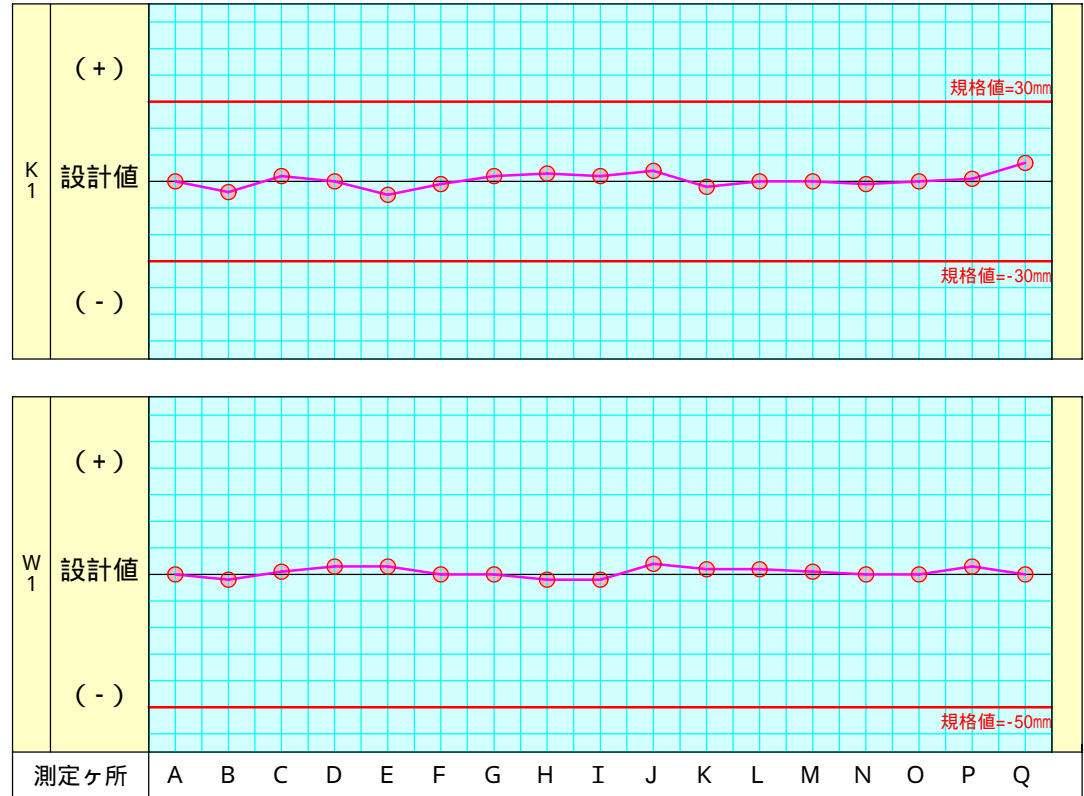

略図

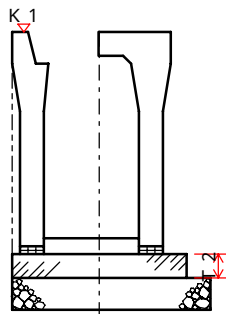

項目	規格値	合格判定 X 5
K 1	±30	
W 1	-50	

出来形管理図

プレキャストU字側溝・自由勾配側溝工

測定ヶ所	K 1 規格値 (±30)				W 1 規格値 (-50)				T 1 規格値 (-30)			
	設計値	測定値	差	判定	設計値	測定値	差	判定	設計値	測定値	差	判定
A	No.0	95.250	95.250	±0	1,000	1,000	±0		200	200	±0	
B	BC1	96.530	96.526	-4	1,000	998	-2		200	204	+4	
C	No.1	96.570	96.572	+2	1,000	1,001	+1		200	202	+2	
D	No.1+5.500	97.290	97.290	±0	1,000	1,003	+3		200	200	±0	
E	SP1	97.390	97.385	-5	1,000	1,003	+3		200	205	+5	
F	No.2	97.680	97.679	-1	1,000	1,000	±0		200	201	+1	
G	EC1	97.700	97.702	+2	1,000	1,000	±0		200	203	+3	
H	KA2-1	97.625	97.628	+3	1,000	998	-2		200	199	-1	
I	No.2+6.800	99.985	99.987	+2	1,000	998	-2		200	200	±0	
J	No.3	97.916	97.920	+4	1,000	1,004	+4		200	201	+1	
K	KA2-2	103.200	103.198	-2	1,000	1,002	+2		200	198	-2	
平均			0.5				0.8				1.4	
判定												

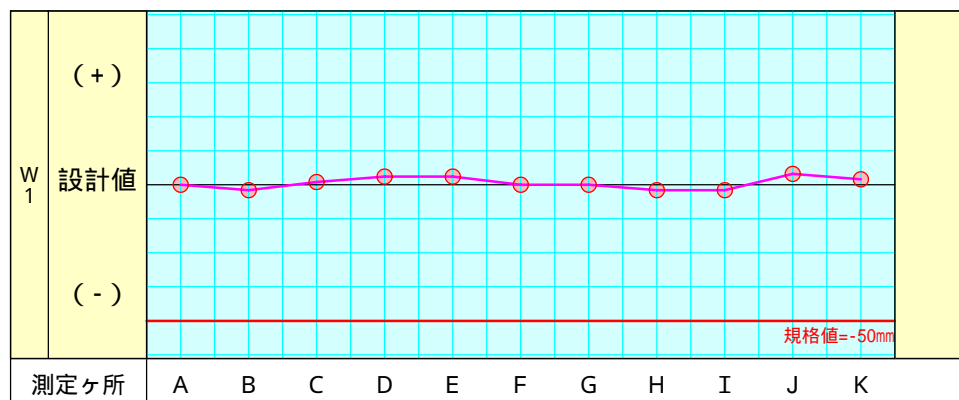
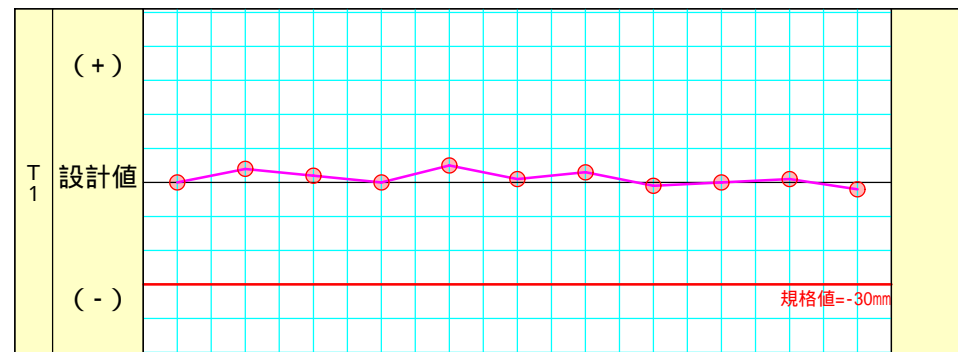
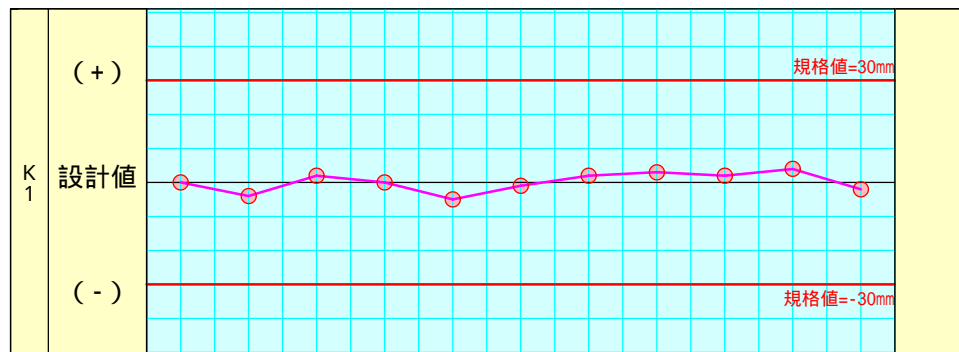
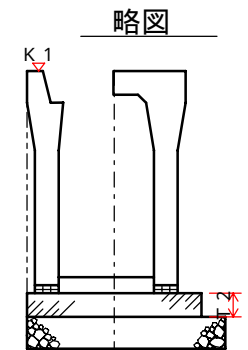

測定ヶ所	A	B	C	D	E	F	G	H	I	J	K
------	---	---	---	---	---	---	---	---	---	---	---

項目	規格値	合格判定 X5
K 1	±30	
W 1	-50	
T 1	-30	

出来形管理図

工種 プレキャストU字側溝・自由勾配側溝工

略図

測定ヶ所	K 1 規格値 (±30)				W 1 規格値 (-50)				T 1 規格値 (-30)				W 2 規格値 (-50)			
	設計値	測定値	差	判定	設計値	測定値	差	判定	設計値	測定値	差	判定	設計値	測定値	差	判定
A No.0	95.250	95.250	±0		1,000	1,000	±0		200	200	±0		800	799	-1	
B BC1	96.530	96.526	-4		1,000	998	-2		200	204	+4		800	796	-4	
C No.1	96.570	96.572	+2		1,000	1,001	+1		200	202	+2		800	799	-1	
D No.1+5.500	97.290	97.290	±0		1,000	1,003	+3		200	200	±0		800	804	+4	
E SP1	97.390	97.385	-5		1,000	1,003	+3		200	205	+5		800	805	+5	
F No.2	97.680	97.679	-1		1,000	1,000	±0		200	201	+1		800	798	-2	
G EC1	97.700	97.702	+2		1,000	1,000	±0		200	203	+3		800	804	+4	
H KA2-1	97.625	97.628	+3		1,000	998	-2		200	199	-1		800	796	-4	
I No.2+6.800	99.985	99.987	+2		1,000	998	-2		200	200	±0		800	799	-1	
J No.3	97.916	97.920	+4		1,000	1,004	+4		200	201	+1		800	803	+3	
K KA2-2	103.200	103.198	-2		1,000	1,002	+2		200	198	-2		800	796	-4	
L No.4	103.480	103.480	±0		1,000	1,002	+2		200	203	+3		800	801	+1	
平均	0.5				0.8				1.4				0.6			
判定																

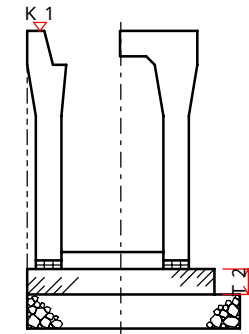

項目	規格値	合格判定 X5
K 1	±30	
W 1	-50	
T 1	-30	
W 2	-50	

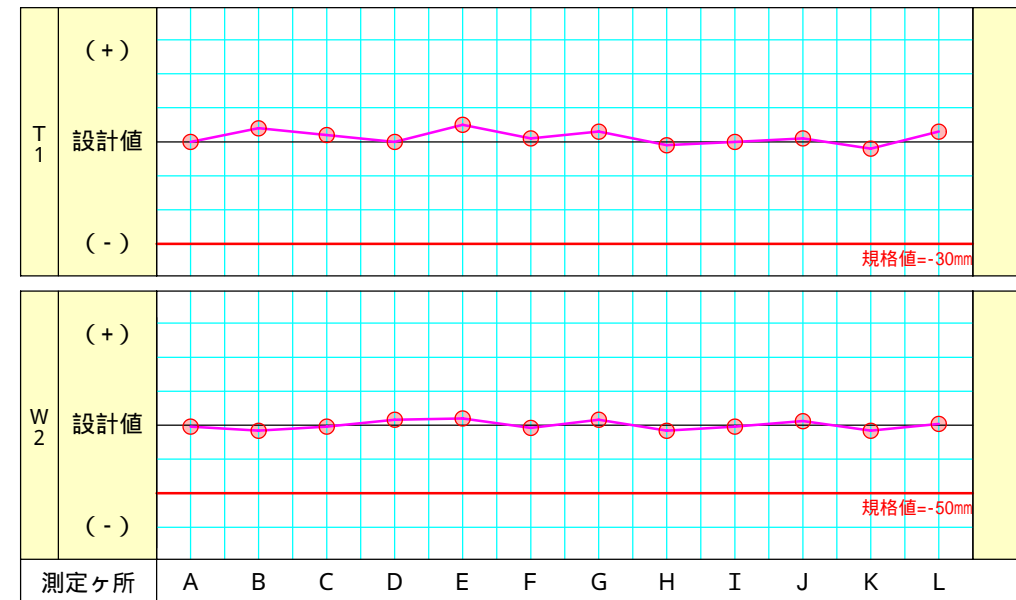
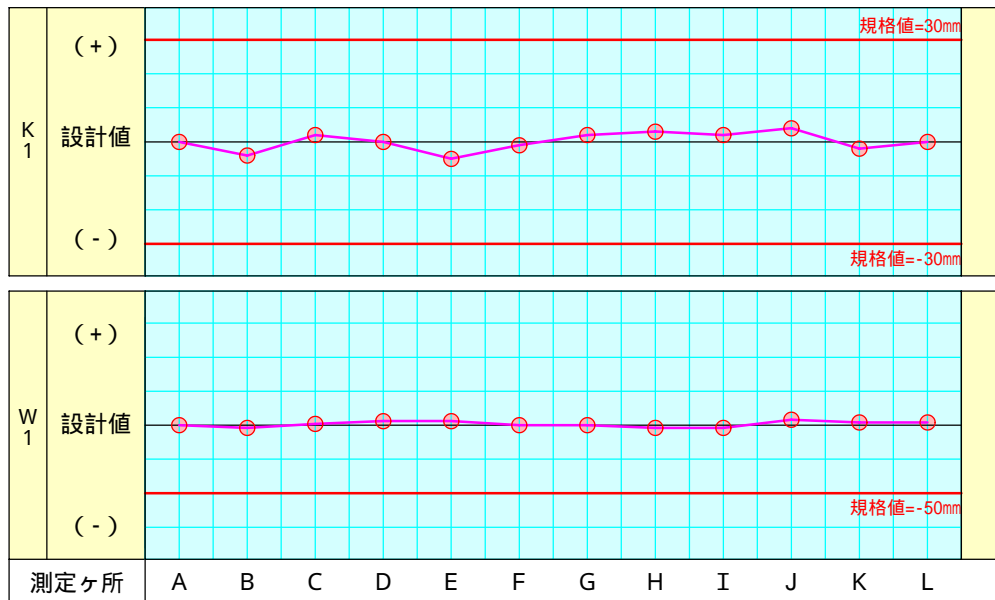

国道 ×号線改良工事 出来形成果表

平成 年 月 日
平成 年 月 日 No _____

工種 水路工

工事名	記号 (規格値)	K 1 (規格値 ±30)			W 1 (規格値 -50)			T 1 (規格値 -30)			W 2 (規格値 -50)			T 2 (規格値 -30)			
		設計値	実測値	差	設計値	実測値	差	設計値	実測値	差	設計値	実測値	差	設計値	実測値	差	
国道 ×号線改良工事																	
工事位置	測定位置																
	No.0	95.250	95.250	±0	1,000	1,000	±0	200	200	±0	800	799	-1	100	99	-1	
測定項目	BC1	96.530	96.526	-4	1,000	998	-2	200	204	+4	800	796	-4	100	103	+3	
水路工	No.1	96.570	96.572	+2	1,000	1,001	+1	200	202	+2	800	799	-1	100	102	+2	
施工業者	No.1+5.500	97.290	97.290	±0	1,000	1,003	+3	200	200	±0	800	804	+4	100	99	-1	
ウェストフィールド株式会社	SP1	97.390	97.385	-5	1,000	1,003	+3	200	205	+5	800	805	+5	100	100	±0	
測定者名	No.2	97.680	97.679	-1	1,000	1,000	±0	200	201	+1	800	798	-2	100	103	+3	
日本太郎	EC1	97.700	97.702	+2	1,000	1,000	±0	200	203	+3	800	804	+4	100	100	±0	
<p>略図</p>	KA2-1	97.625	97.628	+3	1,000	998	-2	200	199	-1	800	796	-4	100	103	+3	
	No.2+6.800	99.985	99.987	+2	1,000	998	-2	200	200	±0	800	799	-1	100	97	-3	
	No.3	97.916	97.920	+4	1,000	1,004	+4	200	201	+1	800	803	+3	100	103	+3	
	KA2-2	103.200	103.198	-2	1,000	1,002	+2	200	198	-2	800	796	-4	100	101	+1	
	No.4	103.480	103.480	±0	1,000	1,002	+2	200	203	+3	800	801	+1	100	101	+1	
	KA3-1	103.580	103.580	±0	1,000	1,001	+1	200	202	+2	800	801	+1	100	101	+1	
	KE3	106.060	106.059	-1	1,000	1,000	±0	200	202	+2	800	801	+1	100	101	+1	
	No.5	107.973	107.973	±0	1,000	1,000	±0	200	199	-1	800	803	+3	100	101	+1	
	KA3-2	111.118	111.119	+1	1,000	1,003	+3	200	203	+3	800	802	+2	100	96	-4	
	EP	112.363	112.370	+7	1,000	1,000	±0	200	201	+1	800	803	+3	100	102	+2	
記事																	

出来形成果表

平成 21年 11月 5日

平成 22年 3月 19日

No 1

工種 水路工

工事名	記号 (規格値)	K 1 (規格値 ±30)			W 1 (規格値 -50)			T 1 (規格値 -30)			W 2 (規格値 -50)			T 2 (規格値 -30)			
		設計値	実測値	差	設計値	実測値	差	設計値	実測値	差	設計値	実測値	差	設計値	実測値	差	
国道 ×号線改良工事																	
工事位置	測定位置																
	No.0	95.250	95.250	±0	1,000	1,000	±0	200	200	±0	800	799	-1	100	99	-1	
	BC1	96.530	96.526	-4	1,000	998	-2	200	204	+4	800	796	-4	100	103	+3	
測定項目	No.1	96.570	96.572	+2	1,000	1,001	+1	200	202	+2	800	799	-1	100	102	+2	
K 1 W 1 T 1	No.1+5.500	97.290	97.290	±0	1,000	1,003	+3	200	200	±0	800	804	+4	100	99	-1	
W 2 T 2	SP1	97.390	97.385	-5	1,000	1,003	+3	200	205	+5	800	805	+5	100	100	±0	
	No.2	97.680	97.679	-1	1,000	1,000	±0	200	201	+1	800	798	-2	100	103	+3	
施工業者	EC1	97.700	97.702	+2	1,000	1,000	±0	200	203	+3	800	804	+4	100	100	±0	
ウェストフィールド株式会社	KA2-1	97.625	97.628	+3	1,000	998	-2	200	199	-1	800	796	-4	100	103	+3	
測定者名	No.2+6.800	99.985	99.987	+2	1,000	998	-2	200	200	±0	800	799	-1	100	97	-3	
日本太郎	No.3	97.916	97.920	+4	1,000	1,004	+4	200	201	+1	800	803	+3	100	103	+3	
<div style="text-align: center;">略 図</div>	KA2-2	103.200	103.198	-2	1,000	1,002	+2	200	198	-2	800	796	-4	100	101	+1	
	No.4	103.480	103.480	±0	1,000	1,002	+2	200	203	+3	800	801	+1	100	101	+1	
	KA3-1	103.580	103.580	±0	1,000	1,001	+1	200	202	+2	800	801	+1	100	101	+1	
	KE3	106.060	106.059	-1	1,000	1,000	±0	200	202	+2	800	801	+1	100	101	+1	
	No.5	107.973	107.973	±0	1,000	1,000	±0	200	199	-1	800	803	+3	100	101	+1	
	KA3-2	111.118	111.119	+1	1,000	1,003	+3	200	203	+3	800	802	+2	100	96	-4	
	EP	112.363	112.370	+7	1,000	1,000	±0	200	201	+1	800	803	+3	100	102	+2	
記事																	

出来形管理表

工事名 国道 ×号線改良工事

工種名 水路工

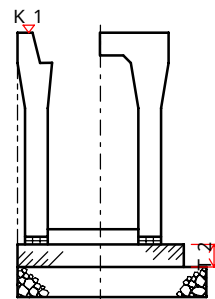

----- 設計 -----

K 1	95.250
W 1	1,000
T 1	200
W 2	800
T 2	100

測定位置	K 1		W 1		T 1		W 2		T 2					
規格値	±30		-50		-30		-50		-30					
測点	実測	差	実測	差	実測	差	実測	差	実測	差	実測	差	実測	差
No.0	95.250	±0	1,000	±0	200	±0	799	-1	99	-1				
BC1	96.526	-4	998	-2	204	+4	796	-4	103	+3				
No.1	96.572	+2	1,001	+1	202	+2	799	-1	102	+2				
No.1+5.500	97.290	±0	1,003	+3	200	±0	804	+4	99	-1				
SP1	97.385	-5	1,003	+3	205	+5	805	+5	100	±0				
No.2	97.679	-1	1,000	±0	201	+1	798	-2	103	+3				
EC1	97.702	+2	1,000	±0	203	+3	804	+4	100	±0				
KA2-1	97.628	+3	998	-2	199	-1	796	-4	103	+3				
No.2+6.800	99.987	+2	998	-2	200	±0	799	-1	97	-3				
No.3	97.920	+4	1,004	+4	201	+1	803	+3	103	+3				
KA2-2	103.198	-2	1,002	+2	198	-2	796	-4	101	+1				
No.4	103.480	±0	1,002	+2	203	+3	801	+1	101	+1				
KA3-1	103.580	±0	1,001	+1	202	+2	801	+1	101	+1				
KE3	106.059	-1	1,000	±0	202	+2	801	+1	101	+1				

プレキャストU字側溝・自由
勾配側溝工

出来形管理結果表

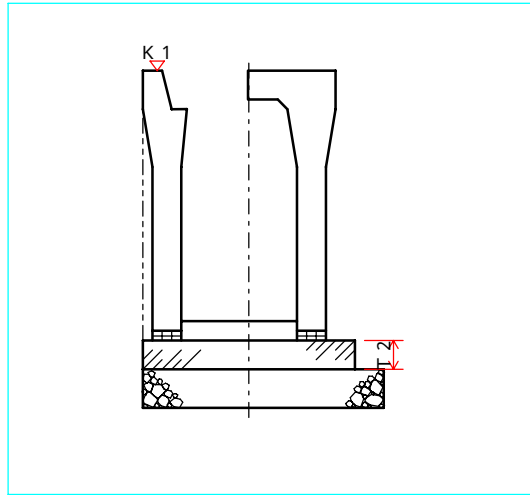

工事名 国道 x号線改良工事

工種名 水路工

現場代理人 日本太郎

印

測定者 日本太郎

印

測定位置	K 1 (規格値 ±30)			W 1 (規格値 -50)			T 1 (規格値 -30)			W 2 (規格値 -50)		
	測点	設計値	実測値	差	設計値	実測値	差	設計値	実測値	差	設計値	実測値
No.0	95.250	95.250	±0	1,000	1,000	±0	200	200	±0	800	799	-1
BC1	96.530	96.526	-4	1,000	998	-2	200	204	+4	800	796	-4
No.1	96.570	96.572	+2	1,000	1,001	+1	200	202	+2	800	799	-1
No.1+5.500	97.290	97.290	±0	1,000	1,003	+3	200	200	±0	800	804	+4
SP1	97.390	97.385	-5	1,000	1,003	+3	200	205	+5	800	805	+5
No.2	97.680	97.679	-1	1,000	1,000	±0	200	201	+1	800	798	-2
EC1	97.700	97.702	+2	1,000	1,000	±0	200	203	+3	800	804	+4
KA2-1	97.625	97.628	+3	1,000	998	-2	200	199	-1	800	796	-4
No.2+6.800	99.985	99.987	+2	1,000	998	-2	200	200	±0	800	799	-1
No.3	97.916	97.920	+4	1,000	1,004	+4	200	201	+1	800	803	+3

出来形管理結果表

工事名 国道 x号線改良工事

工種	水路工
種別	プレキャストU字側溝・自由勾配側溝工

構造図

番号	測定日	測定箇所	設計値	実測値	規格値	差
1		K 1	95.250	95.250	± 30	± 0
2		W 1	1,000	1,000	-50	± 0
3		T 1	200	200	-30	± 0
4		W 2	800	799	-50	-1
5		T 2	100	99	-30	-1

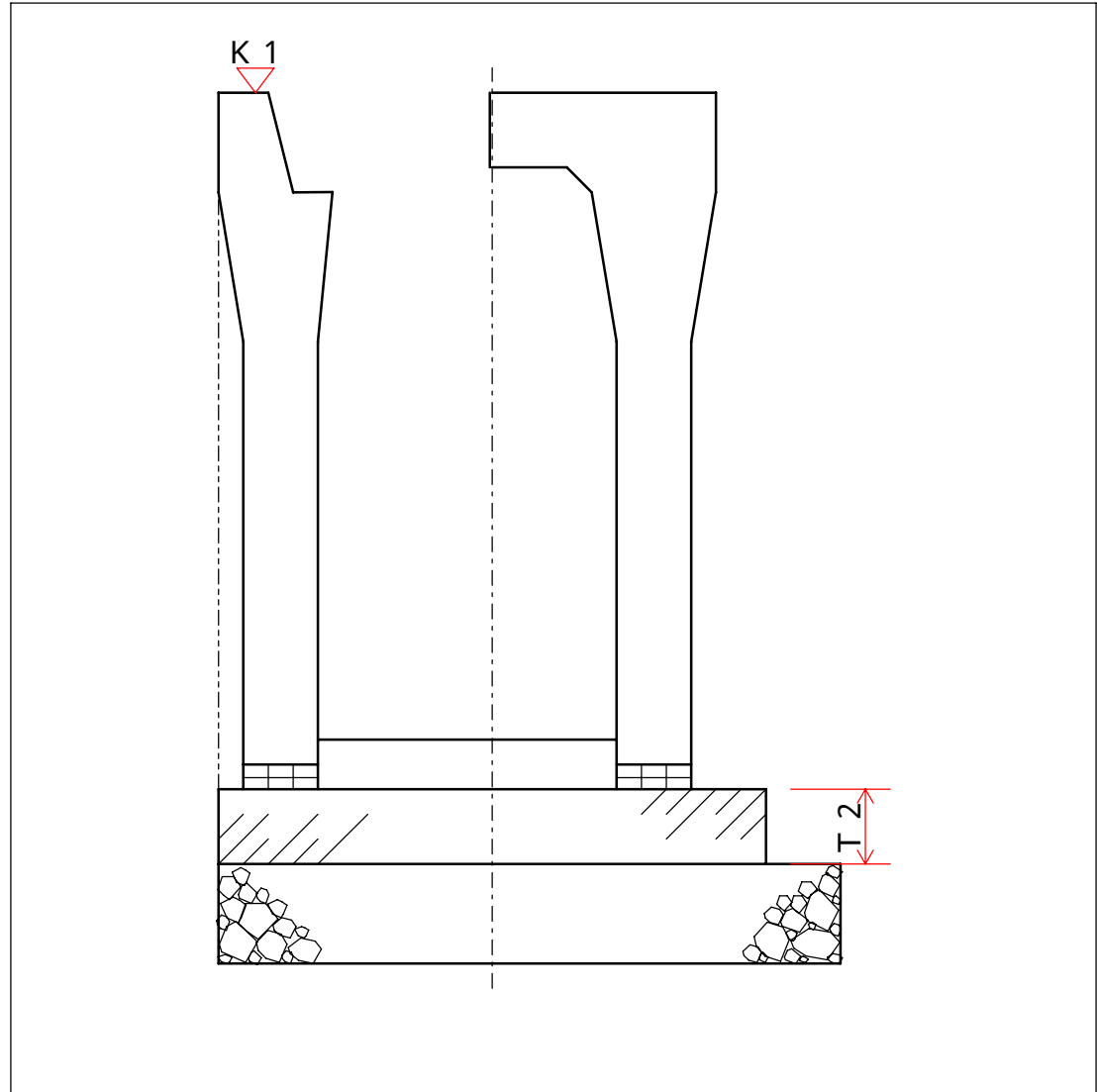

国道 ×号線改良工事 水路工

プレキャストU字側溝・自由勾配側溝工

管理表 (W 1)

現場代理人 日本太郎 印

発注者 _____

測定者 日本太郎 印

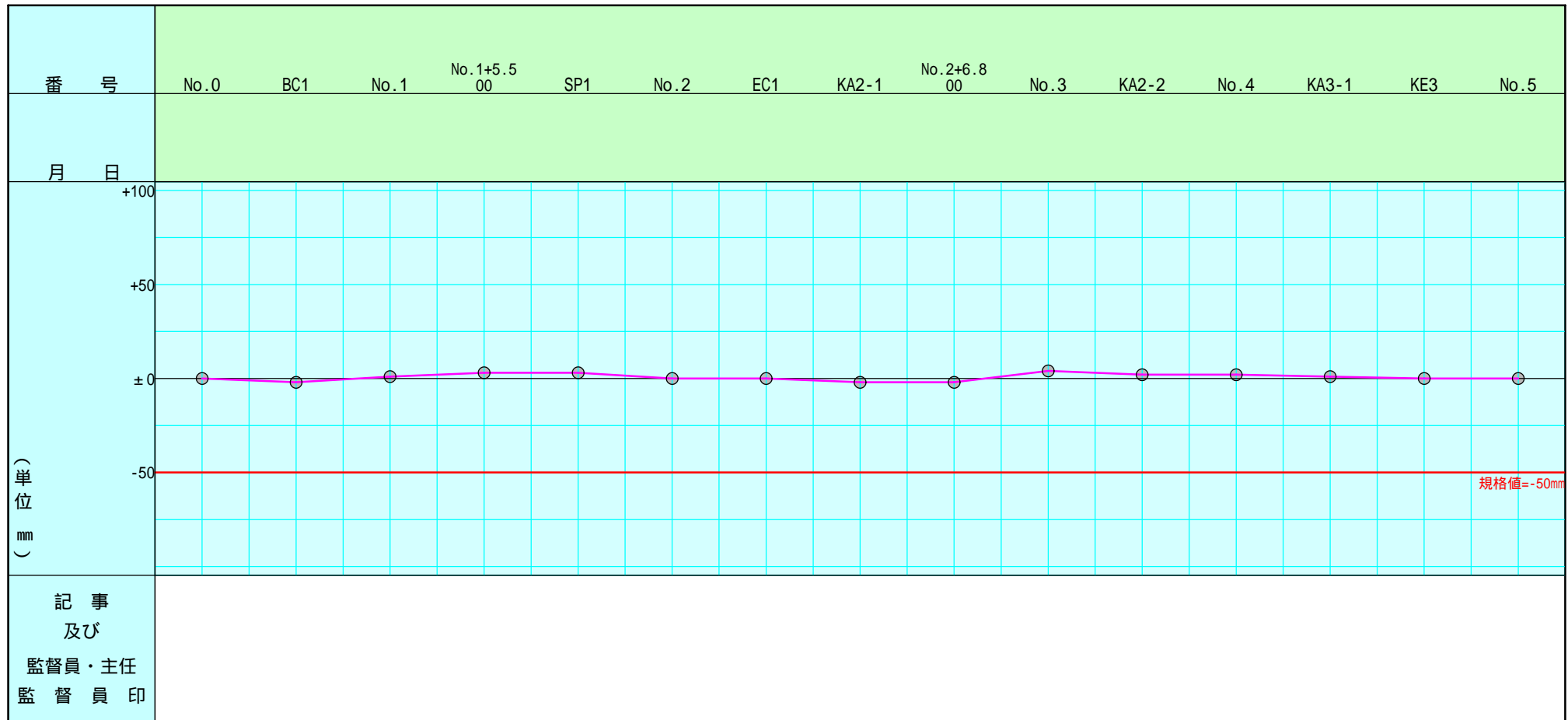

- 注. 1. 工種名は土工、路盤工、側コウ工、ノリ履工、ノリ留工等と記入する。
- 2. 概題は、厚管理図表、基準高管理図表、3 m平たん性管理図表等と記入する。
- 3. 番号はあらかじめ測点を定め、起点から終点に向かって順序に記入しておく。
- 4. 月日は、測定の際、該当測量番号にあたるものを記入する。

- 5. 設計値と実測値の単位を定め、目盛りに数値を記入する。
- 6. 図表には規格値の線を朱書で記入する。
- 7. 記事は、手直しの処置等を記入承諾印を押す。

様式(8)

出来形管理図

工事名 国道 ×号線改良工事
 工種 水路工

ウェストフィールド株式会社
 現場代理人 日本太郎

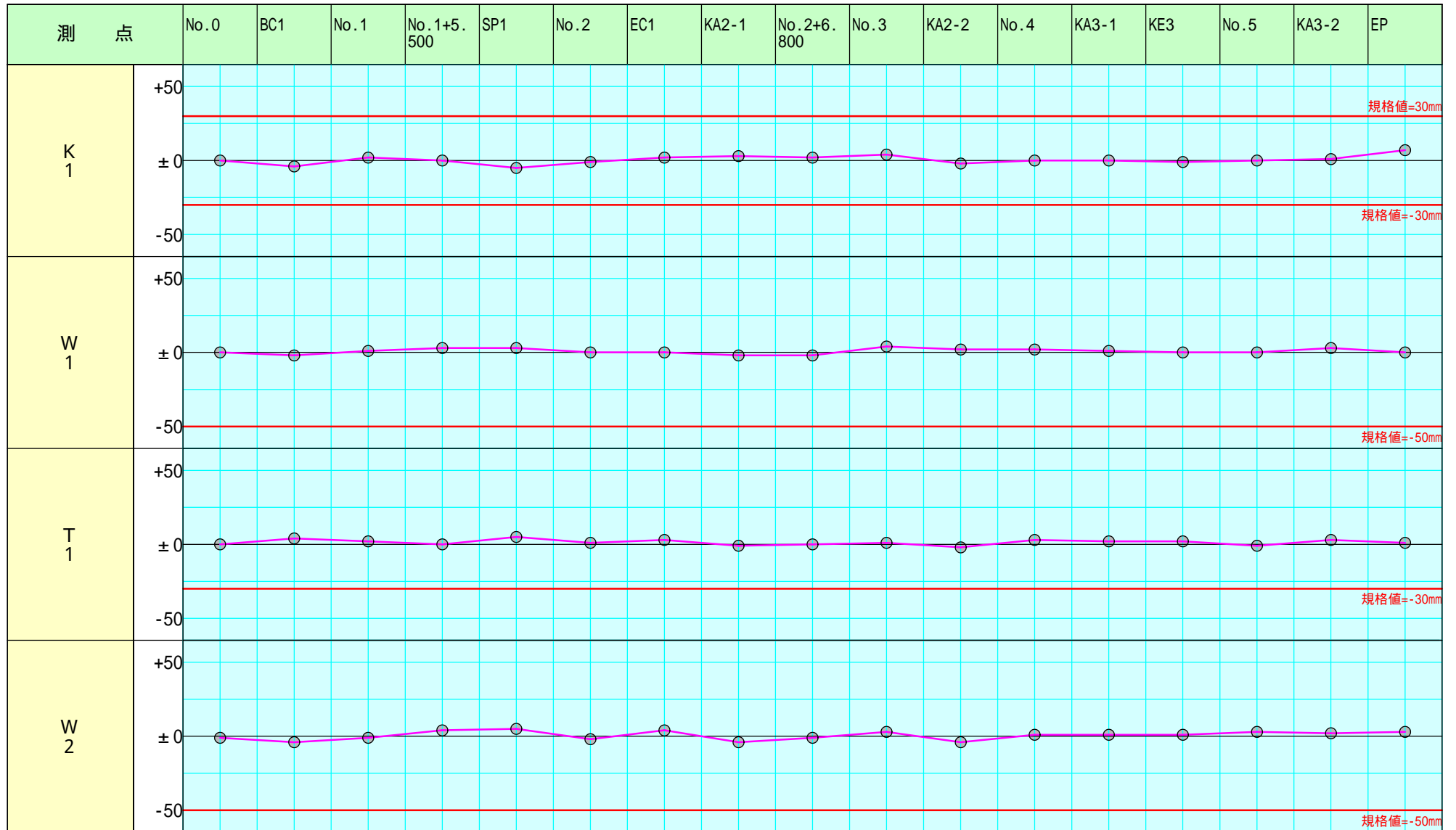

様式(4)

出来形管理図表〔1〕

平成 年度 工事名 国道 ×号線改良工事
 工種名 プレキャストU字側溝・自由勾配側溝工

請負者 ウェストフィールド株式会社
 現場代理人 日本太郎

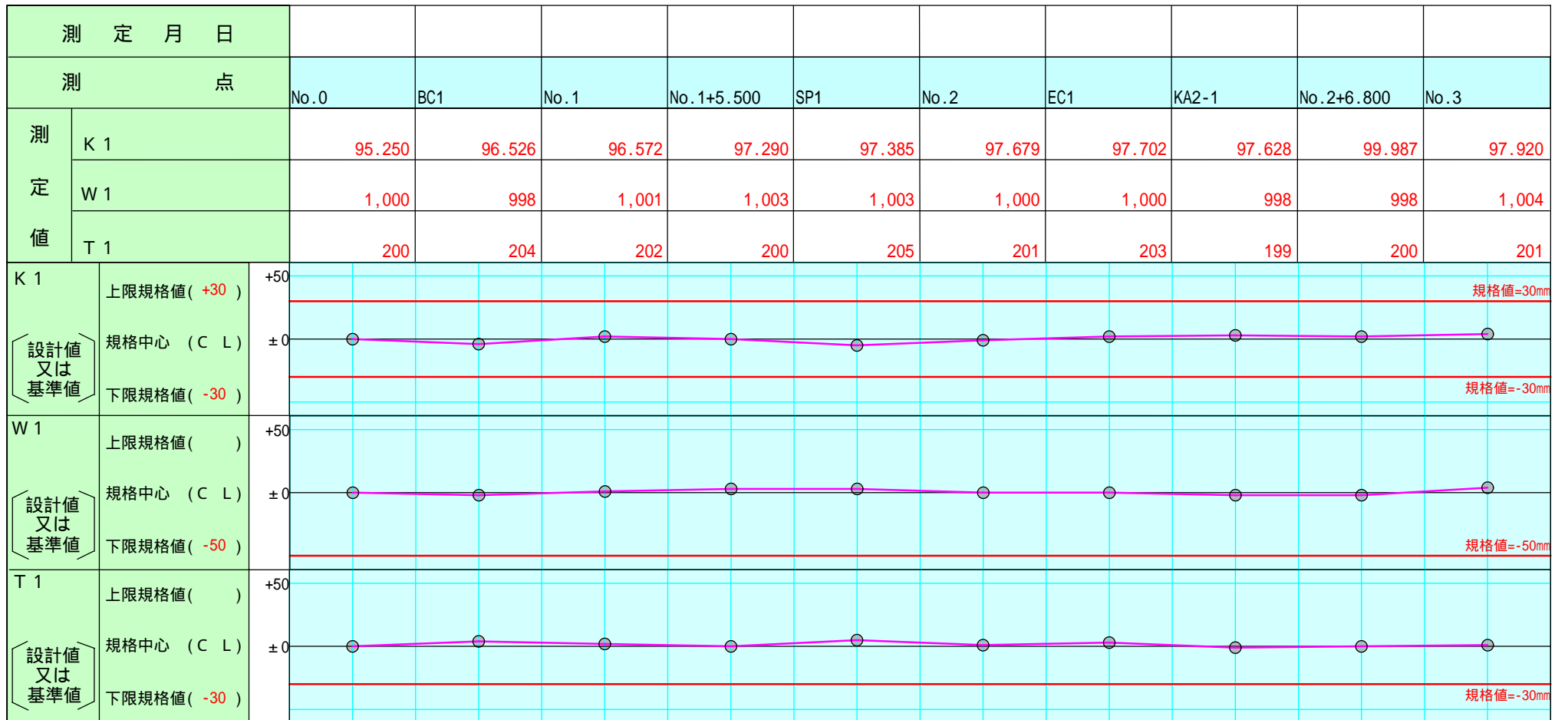

出来形管理図

区分	水路工	合格判定値	
検査項目	W 1	ロットの大きさ	
規格値	-50	抜取個数	17

工事名 国道 x号線改良工事

番号	測定ヶ所	年月日	設計値	測定値	差
0	No.0		1,000	1,000	±0
1	BC1		1,000	998	-2
2	No.1		1,000	1,001	+1
3	No.1+5.500		1,000	1,003	+3
4	SP1		1,000	1,003	+3
5	No.2		1,000	1,000	±0
6	EC1		1,000	1,000	±0
7	KA2-1		1,000	998	-2
8	No.2+6.800		1,000	998	-2
9	No.3		1,000	1,004	+4
10	KA2-2		1,000	1,002	+2
11	No.4		1,000	1,002	+2
12	KA3-1		1,000	1,001	+1
13	KE3		1,000	1,000	±0
14	No.5		1,000	1,000	±0
15	KA3-2		1,000	1,003	+3
16	EP		1,000	1,000	±0
17					

略 図

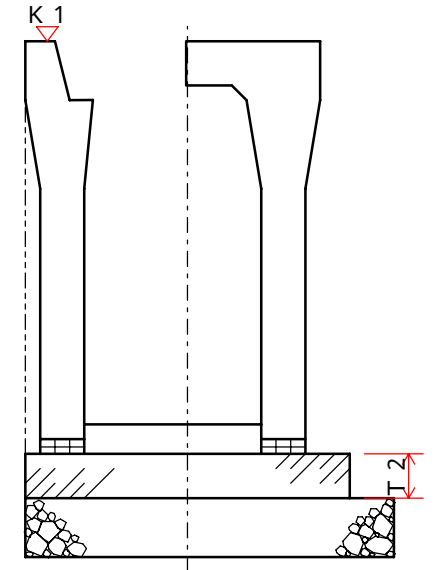
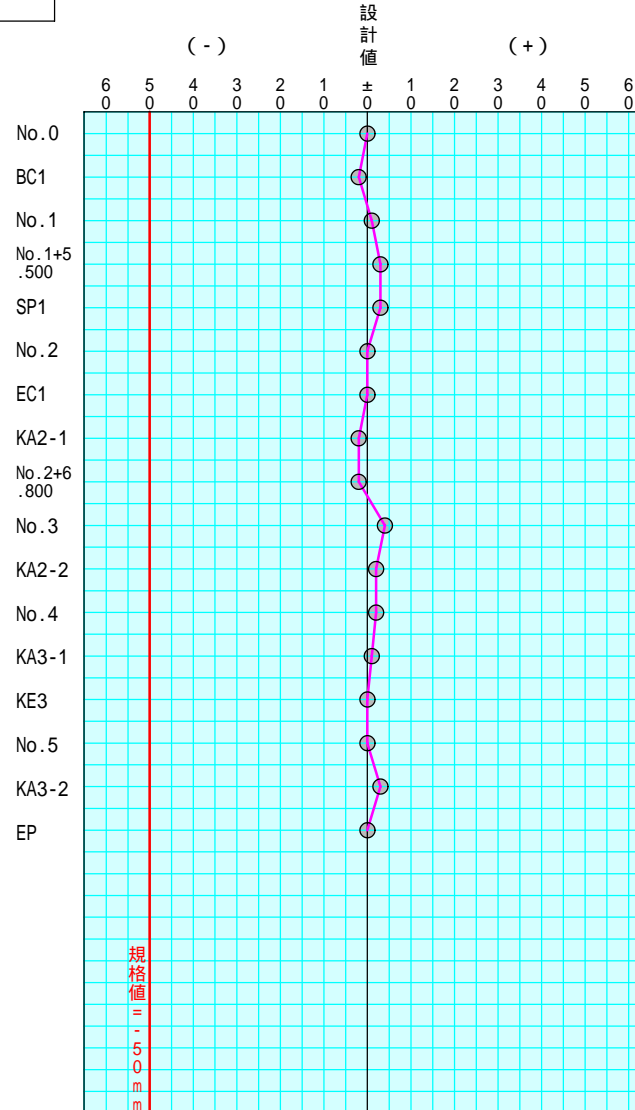

出来形管理図

区分	水路工	合格判定値	
検査項目	W 1	ロットの大きさ	
規格値	-50	抜取個数	17

工事名 国道 ×号線改良工事

略 図

測定ヶ所	年月日	設計値	測定値	差
No.0		1,000	1,000	±0
BC1		1,000	998	-2
No.1		1,000	1,001	+1
No.1+5.500		1,000	1,003	+3
SP1		1,000	1,003	+3
No.2		1,000	1,000	±0
EC1		1,000	1,000	±0
KA2-1		1,000	998	-2
No.2+6.800		1,000	998	-2
No.3		1,000	1,004	+4
KA2-2		1,000	1,002	+2
No.4		1,000	1,002	+2
KA3-1		1,000	1,001	+1
KE3		1,000	1,000	±0
No.5		1,000	1,000	±0
KA3-2		1,000	1,003	+3
EP		1,000	1,000	±0

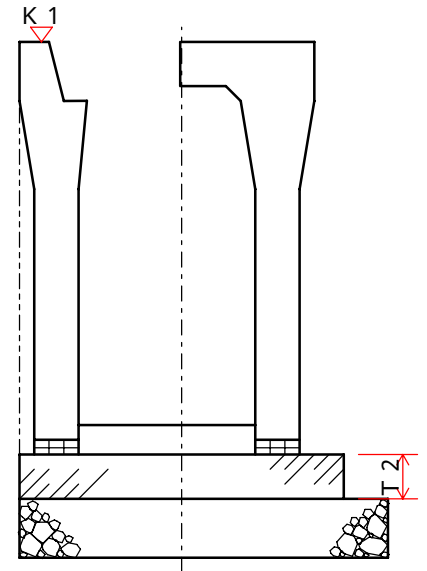
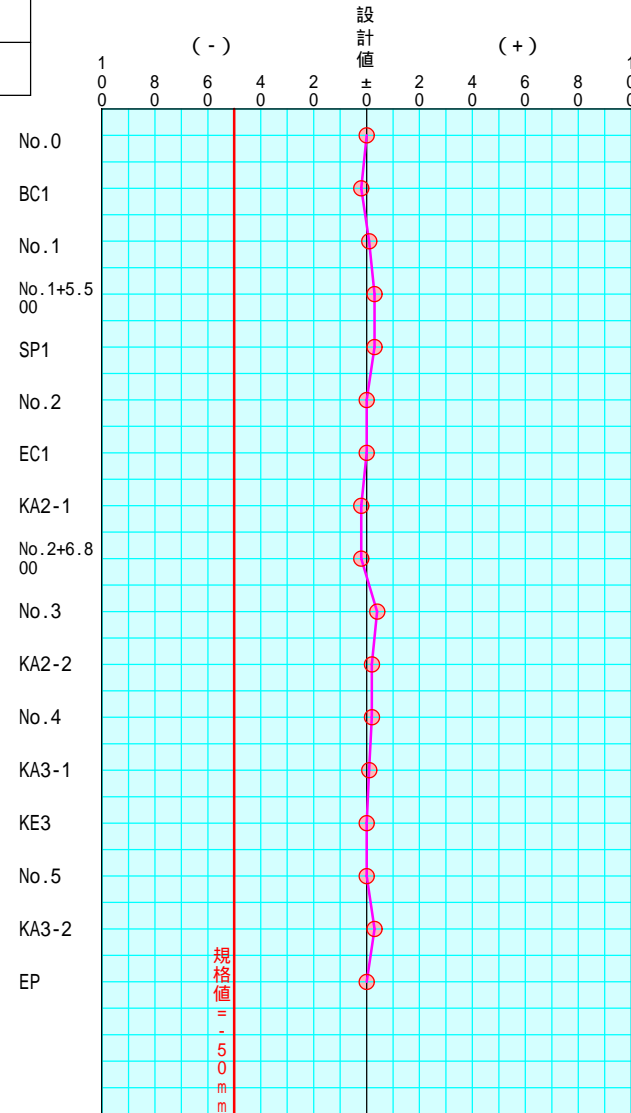

出来形管理図表

工事名 国道 ×号線改良工事

工種 水路工

(1 / 2)

項目	K 1		W 1		T 1		W 2		T 2												
	測定値	差	測定値	差	測定値	差	測定値	差	測定値	差	測定値	差	測定値	差	測定値	差	測定値	差	測定値	差	
設計値	95.250		1,000		200		800		100												
No. 0	95.250	±0	1,000	±0	200	±0	799	-1	99	-1											
BC1	96.526	-4	998	-2	204	+4	796	-4	103	+3											
No. 1	96.572	+2	1,001	+1	202	+2	799	-1	102	+2											
No. 1+5.500	97.290	±0	1,003	+3	200	±0	804	+4	99	-1											
SP1	97.385	-5	1,003	+3	205	+5	805	+5	100	±0											
No. 2	97.679	-1	1,000	±0	201	+1	798	-2	103	+3											
EC1	97.702	+2	1,000	±0	203	+3	804	+4	100	±0											
KA2-1	97.628	+3	998	-2	199	-1	796	-4	103	+3											
No. 2+6.800	99.987	+2	998	-2	200	±0	799	-1	97	-3											
No. 3	97.920	+4	1,004	+4	201	+1	803	+3	103	+3											
KA2-2	103.198	-2	1,002	+2	198	-2	796	-4	101	+1											
規格値	±30		-50		-30		-50		-30												
合格判定値																					
規格限界項目																					
No. 0																					
BC1																					
No. 1																					
No. 1+5.500																					
SP1																					
No. 2																					
EC1																					
KA2-1																					
No. 2+6.800																					
No. 3																					
KA2-2																					
備考																					

測定結果一覧表

工事名 国道 x号線改良工事
 工種 水路工
 種別 プレキャストU字側溝・自由勾配側溝工

測定者 日本太郎 印

測定項目	K 1			W 1			T 1			W 2			T 2			略 図
	± 30			-50			-30			-50			-30			
規格値																
測点又は区別	設計値	実測値	差	設計値	実測値	差	設計値	実測値	差	設計値	実測値	差	設計値	実測値	差	
No.0	95.250	95.250	±0	1,000	1,000	±0	200	200	±0	800	799	-1	100	99	-1	
BC1	96.530	96.526	-4	1,000	998	-2	200	204	+4	800	796	-4	100	103	+3	
No.1	96.570	96.572	+2	1,000	1,001	+1	200	202	+2	800	799	-1	100	102	+2	
No.1+5.500	97.290	97.290	±0	1,000	1,003	+3	200	200	±0	800	804	+4	100	99	-1	
SP1	97.390	97.385	-5	1,000	1,003	+3	200	205	+5	800	805	+5	100	100	±0	
No.2	97.680	97.679	-1	1,000	1,000	±0	200	201	+1	800	798	-2	100	103	+3	
EC1	97.700	97.702	+2	1,000	1,000	±0	200	203	+3	800	804	+4	100	100	±0	
KA2-1	97.625	97.628	+3	1,000	998	-2	200	199	-1	800	796	-4	100	103	+3	
No.2+6.800	99.985	99.987	+2	1,000	998	-2	200	200	±0	800	799	-1	100	97	-3	
No.3	97.916	97.920	+4	1,000	1,004	+4	200	201	+1	800	803	+3	100	103	+3	
測定項目																
規格値																
測点又は区別	設計値	実測値	差	設計値	実測値	差	設計値	実測値	差	設計値	実測値	差	設計値	実測値	差	

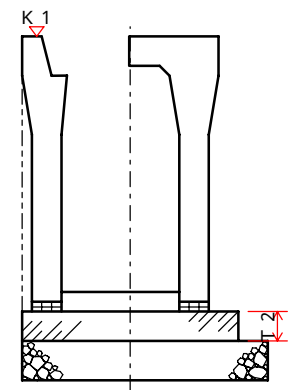

出来形管理図 (工程能力図)

工 種 水路工

種 別 プレキャストU字側溝・自由勾配側溝工

測定者 日本太郎

印

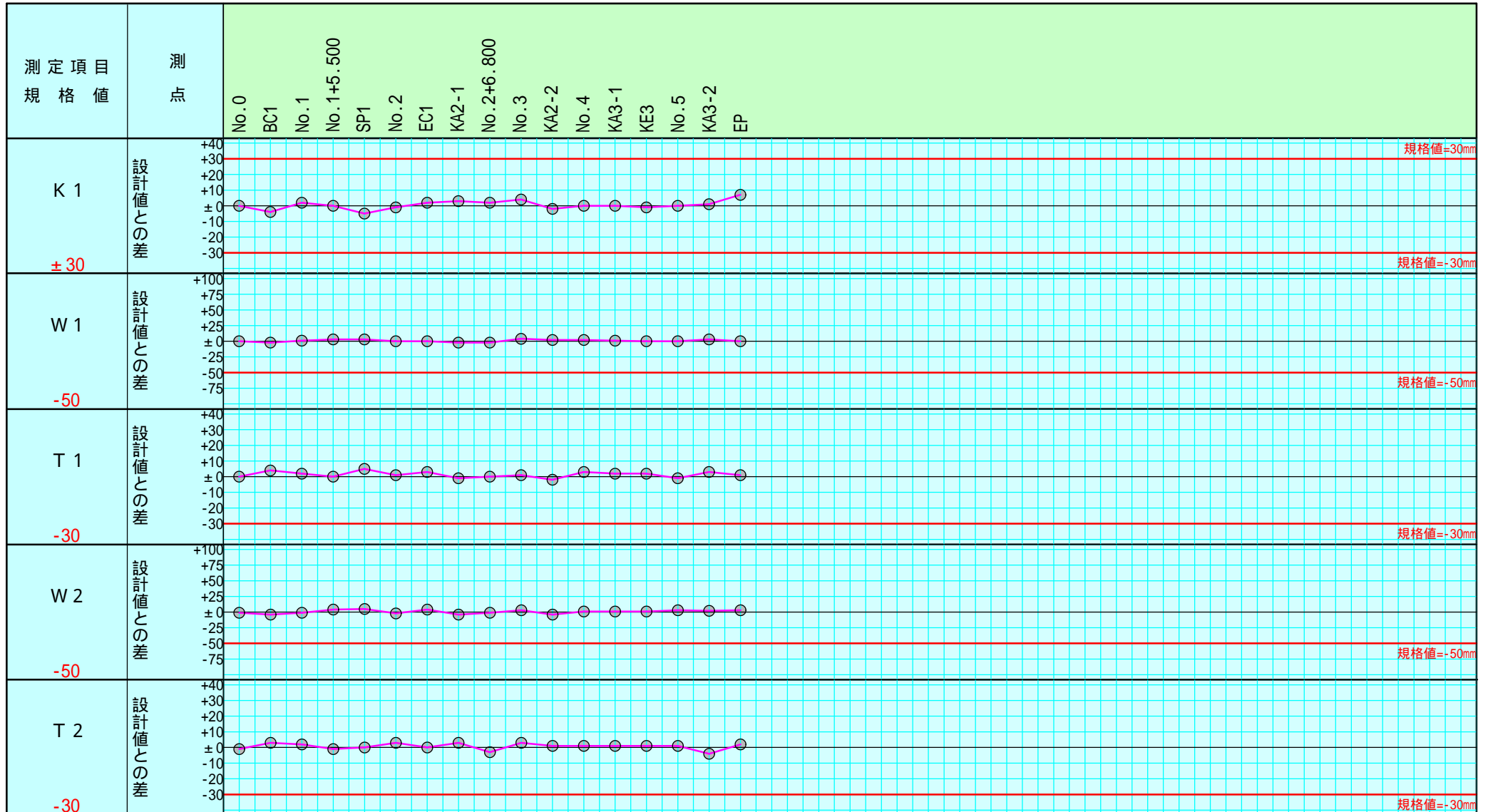

注) 不要な文字は = で消すこと。

品質管理図 (工程能力図)

工 種 水路工

種 別 プレキャストU字側溝・自由勾配側溝工

測定者 日本太郎

印

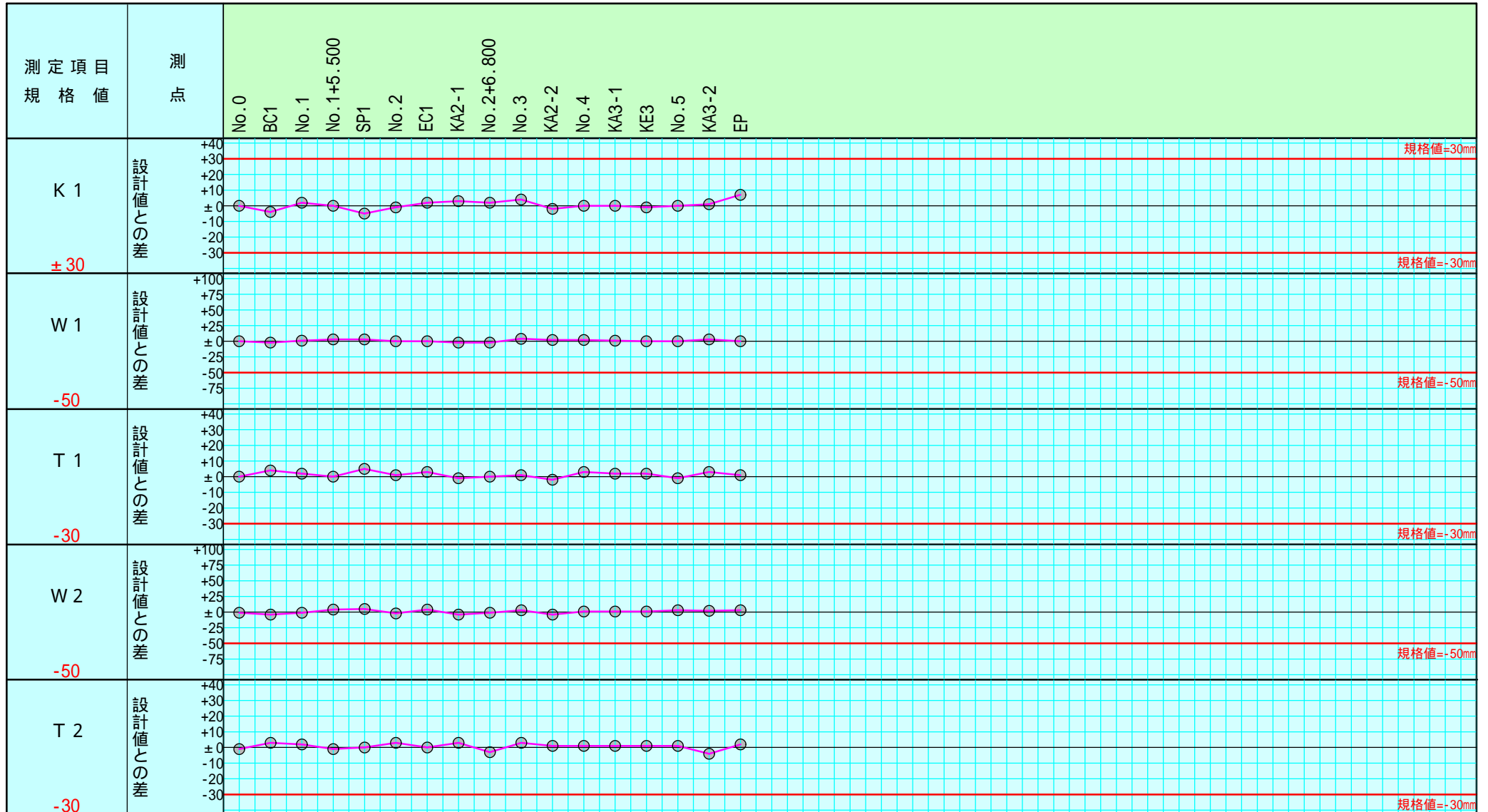

注) 不要な文字は = で消すこと。

出来形管理図 (工程能力図)

工 種 水路工
 種 別 プレキャストU字側溝・自由勾配側溝
 工

測定者 日本太郎

印



注) 不要な文字は=で消すこと。

品質管理図 (工程能力図)

工種 水路工
 種別 プレキャストU字側溝・自由勾配側溝
 工

測定者 日本太郎

印

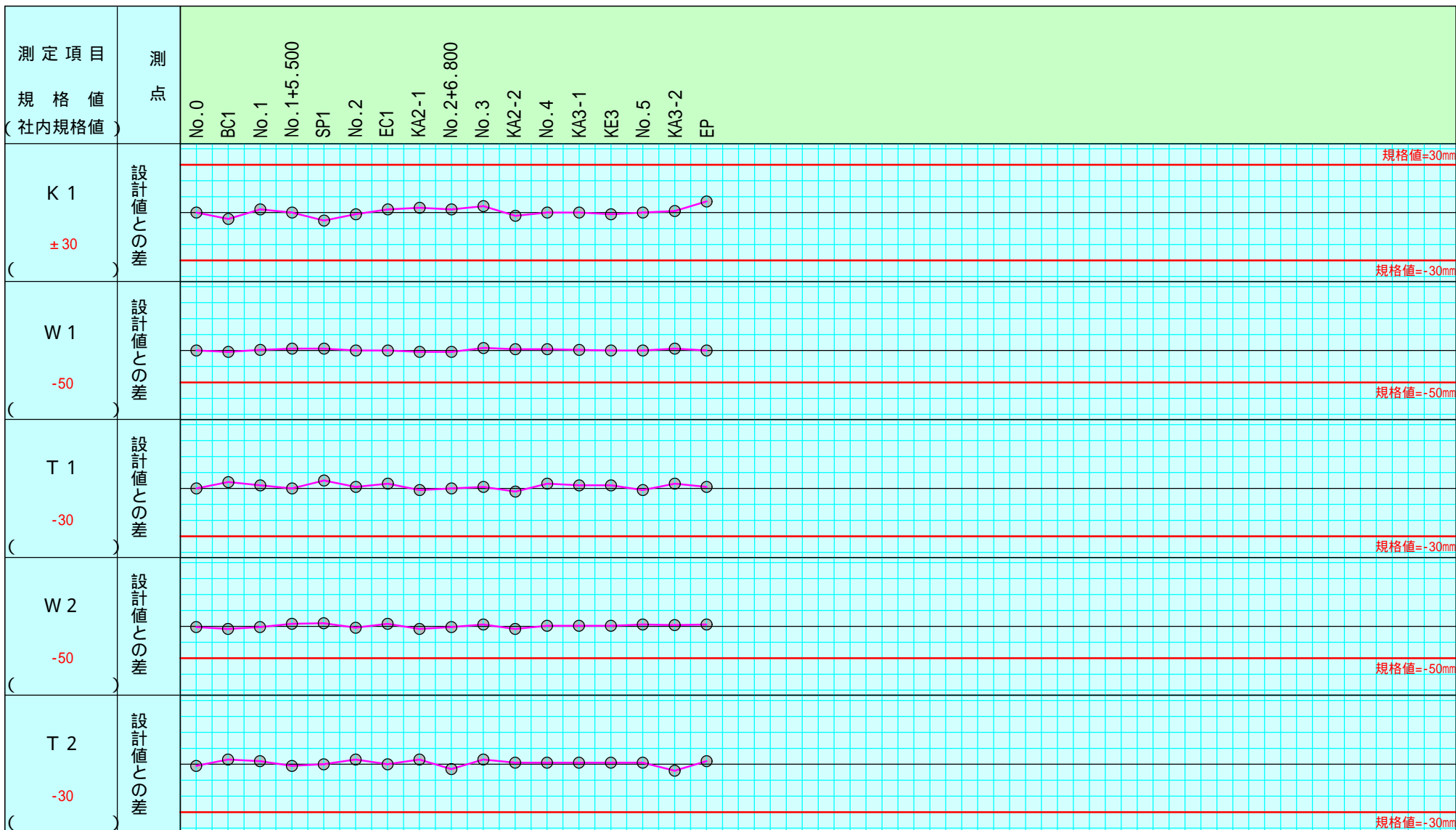

注) 不要な文字は = で消すこと。

プレキャストU字側溝・自由勾配側溝工度数表

測定者 日本太郎 印

T 1

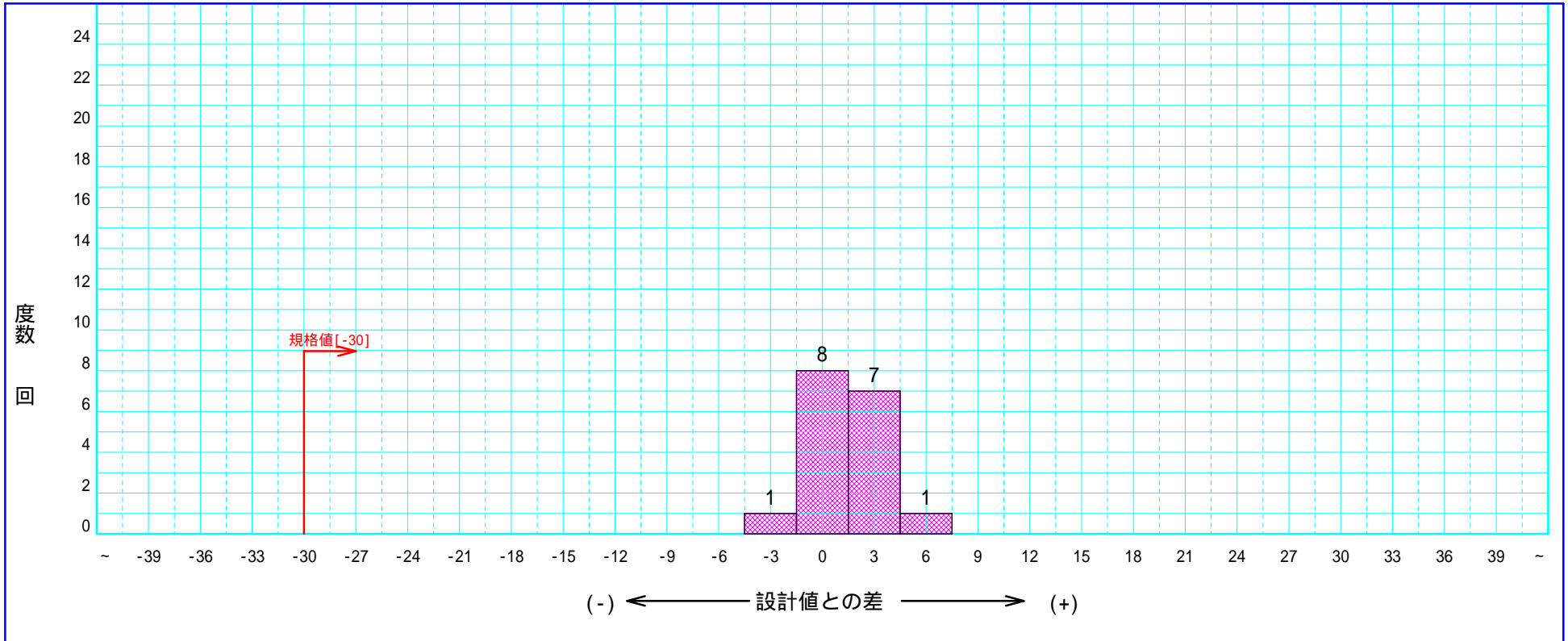

測定結果一覧表

様式 3 - 1

主任監督職員	監督職員	主任技術者

工事名 国道 x号線改良工事
 プレキャストU字側溝・自由
 工種名 勾配側溝工

請負会社名 ウェストフィールド株式会社
 測定者 日本太郎 印

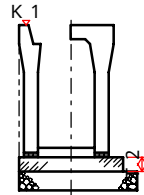

管理基準値 A		規格値 B		測定単位
+	-	+	-	
		+30	-30	m

K 1

管理基準値 A		規格値 B		測定単位
+	-	+	-	
			-50	mm

W 1

番号	月 日	測 点	設計値 C	実測値 D	設計値との差 E = D - C	管理基準値との差 F = A - E
1		No.0	95.250	95.250	±0	
2		BC1	96.530	96.526	-4	
3		No.1	96.570	96.572	+2	
4		No.1+5.500	97.290	97.290	±0	
5		SP1	97.390	97.385	-5	
6		No.2	97.680	97.679	-1	
7		EC1	97.700	97.702	+2	
8		KA2-1	97.625	97.628	+3	
9		No.2+6.800	99.985	99.987	+2	
10		No.3	97.916	97.920	+4	
11		KA2-2	103.200	103.198	-2	
12		No.4	103.480	103.480	±0	
13		KA3-1	103.580	103.580	±0	
14		KE3	106.060	106.059	-1	

番号	月 日	測 点	設計値 C	実測値 D	設計値との差 E = D - C	管理基準値との差 F = A - E
1		No.0	1,000	1,000	±0	
2		BC1	1,000	998	-2	
3		No.1	1,000	1,001	+1	
4		No.1+5.500	1,000	1,003	+3	
5		SP1	1,000	1,003	+3	
6		No.2	1,000	1,000	±0	
7		EC1	1,000	1,000	±0	
8		KA2-1	1,000	998	-2	
9		No.2+6.800	1,000	998	-2	
10		No.3	1,000	1,004	+4	
11		KA2-2	1,000	1,002	+2	
12		No.4	1,000	1,002	+2	
13		KA3-1	1,000	1,001	+1	
14		KE3	1,000	1,000	±0	

記入要項

- 「工種名」は、掘削（基準高(V)）、フルーム（厚さ(T)）、橋台工（中心線のズレ(e)）等と記入する。
- 「番号」の欄は施工順位を記入し、「測点」の欄は当該測定番号を記入する。

- 「月日」の欄は測定年月日を記入する。

W 1

出来形管理図表

主任監督職員	監督職員	主任技術者

工事名 国道 x号線改良工事 請負会社名 ウェストフィールド株式会社
 工種名 プレキャストU字側溝 測定者 日本太郎
 工種名 ・自由勾配側溝工

管理基準値 A		規格値 B		測定単位
+	-	+	-	
			-50	mm

番号	月 日	測 点	設計値 C	実測値 D	設計値との差 E = D - C	管理基準値との差 F = A - E	設計値との差									
							-6	-4	-2	±	2	4	6			
1		No.0	1,000	1,000	±0											
2		BC1	1,000	998	-2											
3		No.1	1,000	1,001	+1											
4		No.1+5.500	1,000	1,003	+3											
5		SP1	1,000	1,003	+3											
6		No.2	1,000	1,000	±0											
7		EC1	1,000	1,000	±0											
8		KA2-1	1,000	998	-2											
9		No.2+6.800	1,000	998	-2											
10		No.3	1,000	1,004	+4											
11		KA2-2	1,000	1,002	+2											
12		No.4	1,000	1,002	+2											
13		KA3-1	1,000	1,001	+1											
14		KE3	1,000	1,000	±0											
15		No.5	1,000	1,000	±0											
16		KA3-2	1,000	1,003	+3											
17		EP	1,000	1,000	±0											

規格値 = -50 mm

記入事項

- 「工種名」は、掘削（基準高（V））、ル-b（厚さ（T））、橋台工（中心線のズレ（e））等と記入する。
- 「番号」の欄は施工順位を記入し、「測点」の欄は当該測点番号を記入する。
- 「月日」の欄は測定年月日を記入する。
- 設計値との差の単位を定め、目盛りに数値を記入する。

測定箇所図

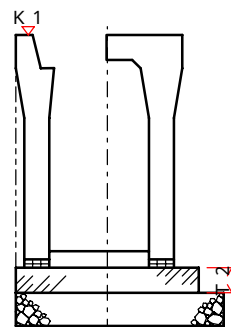

測定結果表

工 事 件 名 国道 ×号線改良工事	工 種	プレキャストU字側溝・自由勾配側溝工	現場代理人	日本太郎
	測定頻度		測 定 者	日本太郎

測 定 箇 所	測 定 月 日	設計値 (mm)	実測値 (mm)	偏差値 (mm)	規格値 (mm)	摘 要
K 1 No.0		95.250	95.250	±0	±30	
BC1		96.530	96.526	-4	±30	
No.1		96.570	96.572	+2	±30	
No.1+5.500		97.290	97.290	±0	±30	
SP1		97.390	97.385	-5	±30	
No.2		97.680	97.679	-1	±30	
EC1		97.700	97.702	+2	±30	
KA2-1		97.625	97.628	+3	±30	
No.2+6.800		99.985	99.987	+2	±30	
No.3		97.916	97.920	+4	±30	
KA2-2		103.200	103.198	-2	±30	
No.4		103.480	103.480	±0	±30	
KA3-1		103.580	103.580	±0	±30	
記 事						

アルバム添付用出来形略図

工事名： 国道 ×号線改良工事

工種	プレキャストU字側溝・自由勾配側溝工					測点	No.2+6.800		出来形検測
	K 1	W 1	T 1	W 2	T 2				
設計値	99.985	1,000	200	800	100				
実測値	99.987	998	200	799	97				
差	+2	-2	±0	-1	-3				

工種	プレキャストU字側溝・自由勾配側溝工					測点	KA3-1		出来形検測
	K 1	W 1	T 1	W 2	T 2				
設計値	103.580	1,000	200	800	100				
実測値	103.580	1,001	202	801	101				
差	±0	+1	+2	+1	+1				

工種	プレキャストU字側溝・自由勾配側溝工					測点	No.3		出来形検測
	K 1	W 1	T 1	W 2	T 2				
設計値	97.916	1,000	200	800	100				
実測値	97.920	1,004	201	803	103				
差	+4	+4	+1	+3	+3				

工種	プレキャストU字側溝・自由勾配側溝工					測点	KE3		出来形検測
	K 1	W 1	T 1	W 2	T 2				
設計値	106.060	1,000	200	800	100				
実測値	106.059	1,000	202	801	101				
差	-1	±0	+2	+1	+1				

工種	プレキャストU字側溝・自由勾配側溝工					測点	KA2-2		出来形検測
	K 1	W 1	T 1	W 2	T 2				
設計値	103.200	1,000	200	800	100				
実測値	103.198	1,002	198	796	101				
差	-2	+2	-2	-4	+1				

工種	プレキャストU字側溝・自由勾配側溝工					測点	No.5		出来形検測
	K 1	W 1	T 1	W 2	T 2				
設計値	107.973	1,000	200	800	100				
実測値	107.973	1,000	199	803	101				
差	±0	±0	-1	+3	+1				

工種	プレキャストU字側溝・自由勾配側溝工					測点	No.4		出来形検測
	K 1	W 1	T 1	W 2	T 2				
設計値	103.480	1,000	200	800	100				
実測値	103.480	1,002	203	801	101				
差	±0	+2	+3	+1	+1				

工種	プレキャストU字側溝・自由勾配側溝工					測点	KA3-2		出来形検測
	K 1	W 1	T 1	W 2	T 2				
設計値	111.118	1,000	200	800	100				
実測値	111.119	1,003	203	802	96				
差	+1	+3	+3	+2	-4				